



jurhan.com

HOME | LIVING | RELAX

jurhan.com

jurhan.com

jurhan.com

jurhan.com

ID: 995167, 22175



SK

CZ

HU

PL

RO

HR

ENG

DE

SK

Ďakujeme, že ste si vybrali náš produkt.

POZOR! Dbajte na bezpečnostné a montážne pokyny, aby sa predišlo riziku poranenia resp. poškodenie produktu.



Dôležité: Pozorne si prečítajte tieto pokyny a uschovajte si ich na prečítanie na neskôr. Ak v budúcnosti dáte tento produkt niekomu inému, prosím nezabudnite odovzdať aj tento návod.



Riziko udusenía! Malé časti a plastové vrecká uchovávajte mimo dosahu detí.



Skontrolujte všetky prvky, súčasti a diely, či nie sú poškodené. Napriek starostlivým kontrolám sa môže stať, že aj ten najlepší produkt sa počas prepravy poškodí. V prípade poškodenia nás prosím kontaktujte. Chybné diely môžu ohroziť vaše zdravie.



Výrobok nikdy neupravujte! Zmeny anulujú záruku a výrobok sa môže stať nebezpečný pre ďalšie použitie.



Likvidácia: po skončení životnosti produktu prosím tento recyklujte v súlade s platnými nariadeniami o odpadoch.

VŠEOBECNÉ USMERNENIA:

- Pri montáži väčších produktov, odporúčame súčinnosť aspoň 2 osôb.
- Uistite sa, že je produkt úplne zmontovaný pred prvým použitím. Skontrolujte, či všetky skrutky sú úplne zatahnuté a kontrolujte ich na pravidelnej báze.
- Všetky skrutky najprv zatahnite len jemne a až po zmontovaní produktu skrutky úplne dotiahnite. Predídete tak možnému poškodeniu produktu.
- Vyberte si miesto, ktoré ponúka dostatočný priestor okolo domčeka, aby ste na ňom mohli pracovať.
- Pred začatím montáže prístrešku sa uistite, že je na mieste vhodný základ.
- Starostlivo dodržujte kroky uvedené v pokynoch, aby ste zabezpečili správnu montáž.
- Pred začatím montáže skontrolujte, či sú dodané všetky diely.
- Uistite sa, že základový rám leží rovno na zemi.
- Podklad musí byť rovný. Ak je terén nerovný, vyrovnajte ho.
- Nepokúšajte sa zostaviť svoj prístrešok vo veternom počasí, pretože to môže spôsobiť poškodenie panelov, alebo zranenie osôb.
- Domček musí byť namontovaný na pevnom, vyrovnanom, vodorovnom základe. Ako základ sa odporúča železobetónový základ, alebo veľké betónové dosky. Rozmery základu by mali byť aspoň o 10 cm väčšie ako rozmery prístrešku. Na typ základu, ktorý si vyberiete, ani na spôsob jeho konštrukcie sa záruka nevzťahuje. Spoločnosť nepreberá žiadnu zodpovednosť za výber a kvalitu základne.

- Prístrešok nie je určený na postavenie priamo na trávniku. Váš prístrešok musí byť pevne ukotvený k základu, aby sa zabránilo poškodeniu silným vetrom. Kotvy nie sú súčasťou dodávky.
 - Vo prístrešku neskladujte chemikálie. Horľavé alebo korozívne materiály sa musia skladovať vo vzduchotesných a vhodne schválených nádobách.
 - Nahromadenie snehu na streche viac ako 10 cm môže byť nebezpečné!
 - POZOR! Nestojte na streche! Nebezpečenstvo zrútenia!
 - Kdekoľvek je to možné, vyhýbajte sa previsnutým stromom, pretože padajúce lístie si vyžaduje pravidelné odstraňovanie a lámanie konárov predstavuje potenciálny zdroj nebezpečenstva.
 - Malé stromy, kríky alebo ploty v blízkosti môžu byť užitočné ako vetrolamy.
 - POZOR! Počas montáže držte malé deti mimo dosahu, hrozí nebezpečenstvo poranenia!
 - Poznámka: Na montáž je potrebný vhodný krížový skrutkovač, akumulátorový skrutkovač, zvinovací meter, rezací nôž, rebrík, vodováha a ochranné rukavice.
-

Děkujeme, že jste si vybrali náš produkt.

POZOR! Dbejte na bezpečnostní a montážní pokyny, aby se předešlo riziku poranění resp. poškození produktu.



Důležité: Pozorně si přečtěte tyto pokyny a uschovejte si je k přečtení na později. Pokud v budoucnu dáte tento produkt někomu jinému, prosím nezapomeňte předat i tento návod.



Nebezpečí udušení! Malé části a plastové sáčky uchovávejte mimo dosah dětí.



Zkontrolujte všechny prvky, součásti a díly, zda nejsou poškozeny. I přes pečlivé kontroly se může stát, že i ten nejlepší produkt se během přepravy poškodí. V případě poškození nás prosím kontaktujte. Chybné díly mohou ohrozit vaše zdraví.



Výrobek nikdy neupravujte! Změny anulují záruku a výrobek se může stát nebezpečný pro další použití.



Likvidace: po skončení životnosti produktu prosím tento recyklujte v souladu s platnými nařízeními o odpadech.

VŠEOBECNÁ USMERNĚNÍ:

- Při montáži větších produktů, doporučujeme součinnost alespoň 2 osob.
- Ujistěte se, že je produkt zcela smontován před prvním použitím. Zkontrolujte, zda všechny skutky jsou zcela zataženy a kontrolujte je na pravidelné bázi.
- Všechny šrouby nejprve zatáhněte jen jemně a teprve po smontování produktu šrouby zcela dotáhněte. Předejdete tak možnému poškození produktu.
- Vyberte si místo, které nabízí dostatečný prostor kolem domečku, abyste na něm mohli pracovat.
- Před zahájením montáže přístřešku se ujistěte, že je na místě vhodný základ.
- Pečlivě dodržujte kroky uvedené v pokynech, abyste zabezpečili správnou montáž.
- Před zahájením montáže zkontrolujte, zda jsou dodány všechny díly.
- Ujistěte se, že základový rám leží rovnou na zemi.
- Podklad musí být rovný. Pokud je terén nerovný, vyrovnejte jej.
- Nepokoušejte se sestavit svůj přístřešek ve větrném počasí, protože to může způsobit poškození panelů nebo zranění osob.
- Domeček musí být namontován na pevném, vyrovnaném, vodorovném základě. Jako základ se doporučuje železobetonový základ nebo velké betonové desky. Rozměry základu by měly být alespoň o 10 cm větší než rozměry přístřešku. Na typ základu, který si vyberete, ani na způsob jeho konstrukce se záruka nevztahuje. Společnost nepřebírá žádnou zodpovědnost za výběr a kvalitu základny.
- Přístřešek není určen k postavení přímo na trávníku.
- Váš přístřešek musí být pevně ukotven k základu, aby se zabránilo poškození silným větrem. Kotvy nejsou součástí dodávky.
- Ve přístřešku neskladujte chemikálie. Hořlavé nebo korozivní materiály musí být skladovány ve vzduchotěsných a vhodně schválených nádobách.
-

- Nahromadění sněhu na střeše více než 10 cm může být nebezpečné!
- POZOR! Nestůjte na střeše! Nebezpečí zhroucení!
- Kdekoli je to možné, vyhýbejte se převislým stromům, protože padající listí vyžaduje pravidelné odstraňování a lámání větví představuje potenciální zdroj nebezpečí.
- Malé stromy, keře nebo ploty v blízkosti mohou být užitečné jako větrolamy.
- POZOR! Během montáže držte malé děti mimo dosah, hrozí nebezpečí poranění!
- Poznámka: K montáži je zapotřebí vhodný křížový šroubovák, akumulátorový šroubovák, svinovací metr, řezací nůž, žebřík, vodováha a ochranné rukavice.

HU

Köszönjük, hogy a mi termékünket választotta.

FIGYELEM! Ügyeljen a biztonsági és szerelési utasításokra, hogy elkerülje a sérülés vagy a termék károsodásának kockázatát.



Fontos: Olvassa el figyelmesen ezeket az utasításokat, és őrizze meg a későbbi használathoz. Ha a jövőben másnak adja át ezt a terméket, kérjük, ne feledje, hogy ezeket az utasításokat is továbbadja.



Fulladásveszély! Tartsa az apró alkatrészeket és a műanyag zacskókat gyermekek elől elzárva.



Ellenőrizzen minden elemet, komponenst és alkatrészt sérülések szempontjából. A gondos ellenőrzés ellenére még a legjobb termék is megsérülhet szállítás közben. Sérülés esetén kérjük, vegye fel velünk a kapcsolatot. A hibás alkatrészek veszélyeztethetik az Ön egészségét..



Soha ne módosítsa a terméket! A változtatások érvénytelenítik a garanciát, és a termék veszélyessé válhat a további használatra.



Megsemmisítés: A termék élettartamának végén kérjük, újrahasznosítsa a hulladékkezelési előírásoknak megfelelően.

ÁLTALÁNOS IRÁNYMUTATÁSOK:

- Nagyobb termékek összeszerelésénél ajánlott legalább 2 fő segítségével.
- Győződjön meg róla, hogy a termék teljesen össze van szerelve az első használat előtt. Ellenőrizze, hogy minden csavar szorosan meg van húzva, és rendszeresen ellenőrizze ezeket.
- Minden csavart először csak lazán húzzon meg, majd a termék összeszerelése után teljesen húzza meg őket. Így elkerülheti a termék esetleges sérülését.
- Válasszon egy olyan helyet, amely elegendő helyet biztosít a ház körül, hogy kényelmesen dolgozhasson rajta
- Az összeállítás megkezdése előtt győződjön meg arról, hogy a megfelelő alap már el van készítve.
- Kövesse gondosan az utasításokban leírt lépéseket, hogy biztosítsa a helyes összeszerelést.
- Az összeszerelés megkezdése előtt ellenőrizze, hogy minden alkatrész megérkezett-e.
- Bizonyosodjon meg róla, hogy az alapkeret egyenesen fekszik a földön.
- Az alapnak simának kell lennie. Ha a terep egyenetlen, szintezze ki.
- Ne próbálja meg összeszerelni a fészerét szeles időben, mert ez károsíthatja a paneleket vagy személyi sérülést okozhat.
- A házikót szilárd, egyenes és vízszintes alapra kell telepíteni. Ajánlott vasbeton alap vagy nagy betonlapok használata. Az alap mérete legalább 10 cm-rel legyen

nagyobb, mint a házikó méretei. Az alap típusára és annak kivitelezésére a garancia nem terjed ki. A cég nem vállal felelősséget az alap kiválasztásáért és minőségéért.

- A fészert nem alkalmas arra, hogy közvetlenül a fűre építsék.
 - A fészert szilárdan rögzíteni kell az alaphoz, hogy megakadályozza a szél okozta károkat. A rögzítő elemek nem tartoznak a csomaghoz.
 - A fészertben ne tároljon vegyi anyagokat. Tűzveszélyes vagy maró anyagokat csak légmentesen záródó, megfelelően jóváhagyott tárolókban lehet tárolni.
 - A tetőn felgyülemlett hó, amely meghaladja a 10 cm-t, veszélyes lehet!
 - FIGYELEM! Ne álljon a tetőre! Az összeomlás veszélye fennáll!
 - Kerülje a túlnyúló fákat, ahol csak lehet, mivel a lehulló levelek rendszeres tisztítást igényelnek, és a letört ágak potenciális veszélyforrást jelenthetnek.
 - Kis fák, bokrok vagy kerítések a közelben hasznos szélfogók lehetnek.
 - FIGYELEM! A szerelés során tartsa távol a kisgyermeket, mert fennáll a sérülés veszélye!
 - Megjegyzés: Az összeszereléshez szüksége lesz megfelelő keresztfejes csavarhúzóra, akkumulátoros csavarhúzóra, mérőszalagra, vágókésre, létrára, vízmértékre és védőkesztyűre.
-

PL

Dziękujemy, że wybraliście nasz produkt.

UWAGA! Prosimy o przestrzeganie zasad bezpieczeństwa oraz instrukcji montażu, aby uniknąć ryzyka obrażeń lub uszkodzenia produktu.



Ważne: Dokładnie przeczytaj te instrukcje i zachowaj je na przyszłość. Jeśli przekażesz produkt innej osobie, nie zapomnij dołączyć do niego tej instrukcji.



Ryzyko uduszenia! Małe części oraz plastikowe torebki przechowuj z dala od dzieci.



Sprawdź wszystkie elementy i części, czy nie zostały uszkodzone. Mimo starannej kontroli może się zdarzyć, że produkt ulegnie uszkodzeniu podczas transportu. W razie uszkodzenia skontaktuj się z nami. Uszkodzone części mogą stanowić zagrożenie dla twojego zdrowia.



Nigdy nie modyfikuj produktu! Jakikolwiek zmiany unieważniają gwarancję i mogą sprawić, że produkt stanie się niebezpieczny w użytkowaniu.



Utylizacja: Po zakończeniu eksploatacji produktu prosimy o jego recykling zgodnie z obowiązującymi przepisami dotyczącymi odpadów.

OGÓLNE ZASADY:

- Podczas montażu większych produktów zalecamy współpracę co najmniej 2 osób.
- Upewnij się, że produkt jest w pełni złożony przed pierwszym użyciem. Sprawdź, czy wszystkie śruby są dokładnie dokręcone i regularnie je kontroluj.
- Najpierw lekko dokręć wszystkie śruby, a dopiero po pełnym złożeniu produktu dokręć je mocno. W ten sposób unikniesz uszkodzenia produktu.
- Wybrać lokalizację, która zapewnia odpowiednio dużo miejsca na prace wokół domku na narzędzia.
- Przed rozpoczęciem ustawiania domku na narzędzia upewnić się, że fundament jest odpowiedni.
- Postępować dokładnie według zaleconych w instrukcji kroków, aby zapewnić prawidłowość montażu.
- Przed rozpoczęciem montażu upewnić się, czy wszystkie części zostały dostarczone.
- Upewnić się, że rama fundamentowa leży płasko na podłożu.
- Fundament musi być równy. W razie nierówności podłoża należy je zniwelować.
- Nie próbować montować domku na narzędzia podczas wietrznej pogody, ponieważ istnieje niebezpieczeństwo uszkodzenia paneli lub odniesienia obrażeń przez ludzi.
- Domek na narzędzia musi być postawiony na mocnym, zniwelowanym i poziomym fundamencie. Jako konstrukcję od strony gruntu zaleca się fundament żelbetowy lub duże płyty betonowe. Wymiary fundamentu powinny być o co najmniej 10 cm większe od wymiarów domku na narzędzia. Gwarancja nie obejmuje doboru i

konstrukcji fundamentu. Producent nie ponosi żadnej odpowiedzialności za dobór i jakość fundamentu.

- Pierwszą warstwę pod fundament żelbetowy przygotować z kamieni i żwiru. Fundament powinien mieć grubość co najmniej 10 cm. Pozostawić beton do wyschnięcia przez co najmniej 48 godzin.
 - Fundamenty można także wykonać z cegieł, bloków kamiennych lub cokołów betonowych.
 - Domek na narzędzia nie jest przeznaczony do ustawienia bezpośrednio na trawniku.
 - Domek na narzędzia musi być trwale zamocowany do fundamentu, aby zapobiec uszkodzeniu przez silny wiatr. Kotwy nie wchodzi w zakres dostawy!
 - Nie przechowywać żadnych chemikaliów w domku na narzędzia. Materiały łatwopalne, ostre lub żrące muszą być przechowywane w szczelnych i odpowiednio dopuszczonych pojemnikach.
 - Warstwa śniegu o grubości ponad 10 cm może być niebezpieczna!
 - UWAGA! Nie wchodzić na dach! Niebezpieczeństwo spadnięcia!
 - W miarę możliwości nie stawiać domku na narzędzia pod drzewami, ponieważ spadające liście wymagają regularnego sprzątania, a odłamujące się gałęzie stanowią źródło zagrożeń.
 - Niskie drzewa, krzewy lub płoty w pobliżu mogą służyć jako osłona przed wiatrem.
 - UWAGA! Małe dzieci nie powinny znajdować się w pobliżu podczas montażu, ryzyko zranienia!
 - Uwaga: Do montażu wymagany jest odpowiedni wkrętak krzyżakowy, wkrętak akumulatorowy, taśma miernicza, nóż tnący, drabina, poziomiczka i rękawice ochronne.
-

RO

Vă mulțumim că ați ales produsul nostru.

ATENȚIE! Urmați instrucțiunile de siguranță și montaj pentru a evita riscul de accidentări sau deteriorarea produsului.



Important: Citiți cu atenție aceste instrucțiuni și păstrați-le pentru referințe ulterioare. Dacă veți oferi produsul altcuiva, asigurați-vă că includeți și acest manual.



Risc de sufocare! Păstrați piesele mici și pungile de plastic departe de copii.



Verificați toate componentele și piesele pentru a vedea dacă sunt deteriorate. În ciuda verificărilor atente, chiar și cele mai bune produse se pot deteriora în timpul transportului. În caz de deteriorare, vă rugăm să ne contactați. Piesele defecte pot pune în pericol sănătatea dumneavoastră.



Nu modificați niciodată produsul! Orice modificări anulează garanția și pot face produsul periculos pentru utilizare.



Eliminare: După ce produsul își încheie durata de viață, vă rugăm să-l reciclați conform reglementărilor în vigoare privind gestionarea deșeurilor.

GHIDURI GENERALE:

- Pentru montarea produselor mari, este recomandată colaborarea a cel puțin două persoane.
- Asigurați-vă că produsul este complet asamblat înainte de prima utilizare, verificând periodic strângerea șuruburilor.
- La început, strângeți doar ușor șuruburile și finalizați strângerea completă după ce produsul este asamblat, pentru a evita deteriorările.
- Alegeți un spațiu suficient de larg în jurul adăpostului pentru a putea lucra comod.
- Verificați ca fundația să fie pregătită și corespunzătoare înainte de a începe montajul adăpostului.
- Respectați cu atenție pașii descriși în instrucțiuni pentru a asigura o asamblare corectă.
- Înainte de montare, asigurați-vă că toate piesele necesare sunt prezente.
- Verificați ca cadrul de bază să fie așezat uniform pe sol.
- Suprafața pe care va fi montat adăpostul trebuie să fie plană. Dacă terenul nu este drept, nivelați-l înainte de montaj.
- Evitați asamblarea adăpostului pe vreme cu vânt puternic pentru a preveni deteriorarea panourilor și riscul de accidente.
- Adăpostul trebuie montat pe o fundație solidă și plană, cum ar fi betonul armat sau plăci de beton. Dimensiunea fundației ar trebui să fie cu 10 cm mai mare decât

adăpostul. Garanția nu acoperă fundația aleasă sau modul de construcție al acesteia. Firma nu își asumă responsabilitatea pentru calitatea fundației.

- Adăpostul nu este destinat montării direct pe gazon.
 - Adăpostul trebuie ancorat ferm în fundație pentru a preveni deteriorările cauzate de vânt puternic. Ancorele nu sunt incluse în pachet.
 - Evitați depozitarea produselor chimice în adăpost. Materialele inflamabile sau corozive trebuie păstrate în recipiente etanșe și aprobate.
 - Un strat de zăpadă mai mare de 10 cm pe acoperiș poate fi periculos!
 - ATENȚIE! Nu stați pe acoperiș! Există riscul prăbușirii!
 - Evitați, pe cât posibil, copacii cu ramuri aplecate, deoarece frunzele căzute necesită îndepărtare constantă, iar ramurile rupte pot reprezenta un pericol.
 - Arborii, gardurile vii sau gardurile din apropiere pot funcționa ca bariere de protecție împotriva vântului.
 - ATENȚIE! Țineți copiii mici departe de zona de montare pentru a evita accidentele!
 - Notă: Pentru montaj, veți avea nevoie de o șurubelniță în cruce, șurubelniță electrică, ruletă, cutter, scară, nivelă și mănuși de protecție.
-

HR

Hvala što ste odabrali naš proizvod.

PAŽNJA! Pridržavajte se sigurnosnih i montažnih uputa kako biste izbjegli rizik od ozljeda ili oštećenja proizvoda.



Važno: Pažljivo pročitajte ove upute i sačuvajte ih za kasnije. Ako ovaj proizvod u budućnosti date nekome drugome, nemojte zaboraviti priložiti i ovaj priručnik.



Opasnost od gušenja! Male dijelove i plastične vrećice držite izvan dohvata djece.



Provjerite sve dijelove i komponente da nisu oštećeni. Unatoč pažljivoj kontroli, čak i najbolji proizvodi mogu biti oštećeni tijekom transporta. U slučaju oštećenja, kontaktirajte nas. Oštećeni dijelovi mogu ugroziti vaše zdravlje.



Nikada nemojte mijenjati proizvod! Promjene poništavaju jamstvo i proizvod može postati opasan za daljnju upotrebu.



Zbrinjavanje: Nakon isteka vijeka trajanja proizvoda, molimo reciklirajte ga u skladu s važećim propisima o otpadu.

OPĆE SMJERNICE:

- Kod postavljanja većih proizvoda, preporučuje se da sudjeluju najmanje dvije osobe.
- Provjerite da je proizvod potpuno sastavljen prije prve uporabe i redovito kontrolirajte jesu li svi vijci potpuno zategnuti.
- Vijci se isprva trebaju zategnuti samo lagano, a tek nakon kompletne montaže ih treba potpuno zategnuti kako bi se izbjeglo oštećenje proizvoda.
- Odaberite mjesto koje nudi dovoljno prostora oko objekta kako biste mogli nesmetano raditi.
- Prije nego započnete montažu, provjerite da je osigurana odgovarajuća podloga.
- Pažljivo slijedite upute kako biste osigurali ispravno postavljanje.
- Provjerite jesu li svi dijelovi isporučeni prije početka montaže.
- Osigurajte da okvir leži ravno na tlu.
- Podloga mora biti ravna, a ako je teren neravan, poravnajte ga.
- Nemojte pokušavati sastavljati pristrešak po vjetrovitom vremenu jer to može uzrokovati oštećenje panela ili ozljede osoba.
- Objekt mora biti montiran na čvrstoj, ravnoj i horizontalnoj podlozi. Preporuča se armirano-betonska podloga ili velike betonske ploče, a dimenzije podloge trebaju biti najmanje 10 cm veće od dimenzija objekta. Garancija ne pokriva vrstu podloge niti način na koji je izgrađena, a tvrtka ne preuzima odgovornost za izbor i kvalitetu podloge.
- Nadstrešnica nije predviđena za postavljanje direktno na travnjak.
- Nadstrešnica mora biti čvrsto pričvršćena za podlogu kako bi se spriječila oštećenja od jakog vjetra. Sidra nisu uključena u isporuku.

- Nemojte skladištiti kemikalije u nadstrešnici. Zapaljivi ili korozivni materijali moraju biti pohranjeni u hermetički zatvorenim i odgovarajuće odobrenim spremnicima.
 - Nakupljanje snijega na krovu više od 10 cm može biti opasno!
 - PAŽNJA! Ne stajite na krov! Postoji opasnost od urušavanja!
 - Gdje god je moguće, izbjegavajte previsoka stabla, jer opadajuće lišće zahtijeva redovito uklanjanje, a lomljenje grana predstavlja potencijalnu opasnost.
 - Manja stabla, grmlje ili ograde u blizini mogu poslužiti kao zaštita od vjetra.
 - PAŽNJA! Tijekom montaže držite malu djecu podalje od područja, postoji rizik od ozljeda!
 - Napomena: Za montažu su potrebni odgovarajući križni odvijač, akumulatorski odvijač, mjerna traka, rezač, ljestve, libela i zaštitne rukavice.
-

DE

Vielen Dank, dass Sie sich für unser Produkt entschieden haben.

ACHTUNG! Befolgen Sie die Sicherheits- und Montageanweisungen, um Verletzungsgefahren oder Schäden am Produkt zu vermeiden.



Wichtig: Lesen Sie diese Anweisungen sorgfältig durch und bewahren Sie sie für eine spätere Verwendung auf. Sollten Sie dieses Produkt in Zukunft an jemand anderen weitergeben, vergessen Sie nicht, auch diese Anleitung mitzugeben.



Erstickungsgefahr! Halten Sie kleine Teile und Plastiktüten von Kindern fern.



Überprüfen Sie alle Komponenten und Teile auf eventuelle Schäden. Trotz sorgfältiger Kontrollen können auch die besten Produkte während des Transports beschädigt werden. Sollten Schäden auftreten, kontaktieren Sie uns bitte. Defekte Teile können Ihre Gesundheit gefährden.



Verändern Sie das Produkt niemals! Jegliche Modifikationen führen zum Erlöschen der Garantie und das Produkt könnte gefährlich werden.



Entsorgung: Bitte recyceln Sie das Produkt nach Ablauf seiner Lebensdauer gemäß den geltenden Abfallvorschriften.

ALLGEMEINE RICHTLINIEN:

- Für die Montage größerer Produkte empfehlen wir die Zusammenarbeit von mindestens zwei Personen.
- Stellen Sie sicher, dass das Produkt vollständig montiert ist, bevor Sie es zum ersten Mal verwenden. Überprüfen Sie, ob alle Schrauben fest angezogen sind, und kontrollieren Sie dies regelmäßig.
- Ziehen Sie die Schrauben zunächst nur leicht an und ziehen Sie sie erst nach vollständiger Montage des Produkts fest an, um Beschädigungen zu vermeiden.
- Wählen Sie einen Standort aus, der um das Gerätehaus herum genügend Platz zum Arbeiten bietet.
- Vergewissern Sie sich, bevor Sie mit dem Aufbau des Gerätehauses beginnen, dass Sie über ein gutes Baufundament verfügen.
- Befolgen Sie die in der Anleitung vorgeschriebenen Schritte genau, um einen korrekten Aufbau zu gewährleisten.
- Vergewissern Sie sich vor Beginn der Montage, ob alle Teile vorhanden sind.
- Stellen Sie sicher, dass der Fundamentrahmen flach auf dem Boden liegt.
- Das Fundament muss eben sein. Falls der Boden uneben sein sollte, nivellieren Sie ihn.
- Versuchen Sie nicht, Ihr Gerätehaus bei windigen Wetterbedingungen zusammenzubauen, da die Gefahr besteht, dass Paneele beschädigt oder Personen verletzt werden.

Das Gerätehaus muss auf einem festen, nivellierten und waagerechten Fundament errichtet werden. Ein Stahlbetonfundament oder große Betonplatten werden als Bodenkonstruktion empfohlen. Die Abmessungen des Fundamentes sollten mindestens 10 cm größer sein als die Abmessungen des Gerätehauses. Die Wahl und der Aufbau Ihres Fundaments sind nicht von der Gewährleistung abgedeckt. Das Unternehmen übernimmt keine Verantwortung für die Auswahl und Qualität des Fundaments.

- Bereiten Sie für ein Stahlbetonfundament eine erste Schicht mit Steinen bzw. Kies vor. Das Fundament sollte eine Stärke von mindestens 10 cm aufweisen. Lassen Sie den Beton mindestens 48 Stunden trocknen.
- Fundamente können auch aus Ziegeln, Steinblöcken oder Betonsockeln errichtet werden.
- Das Gerätehaus ist nicht dafür vorgesehen, direkt auf dem Rasen aufgebaut zu werden.
- Ihr Gerätehaus muss fest am Fundament verankert sein, um Beschädigung durch starken Wind zu verhindern. Im Lieferumfang sind keine Verankerungen enthalten!
- Bewahren Sie keine Chemikalien in Ihrem Gerätehaus auf. Feuergefährliche, scharfe oder ätzende Materialien müssen in luftdichten und entsprechend zugelassenen Behältern aufbewahrt werden.
- Eine Schneeschicht von mehr als 10 cm kann gefährlich werden!
- **ACHTUNG!** Betreten Sie nicht das Dach! Einsturzgefahr!
- Vermeiden Sie so gut wie möglich überhängende Bäume, da herabfallende Blätter eine regelmäßige Reinigung erforderlich machen und abbrechende Äste eine Gefahrenquelle darstellen.
- Kleine Bäume, Sträucher oder Zäune in der Nähe können als Windschutz hilfreich sein.
- **ACHTUNG!** Halten Sie beim Aufbau kleine Kinder fern, Verletzungsgefahr!
- Hinweis: Für die Montage wird ein passender Kreuzschraubendreher, ein Akkuschauber, ein Maßband, ein Cuttermesser, eine Leiter, eine Wasserwaage und Schutzhandschuhe benötigt.
- Das Gerätehaus muss auf einem festen, nivellierten und waagerechten Fundament errichtet werden. Ein Stahlbetonfundament oder große Betonplatten werden als Bodenkonstruktion empfohlen. Die Abmessungen des Fundamentes sollten mindestens 10 cm größer sein als die

ENG

Thank you for choosing our product.

WARNING! Follow the safety and assembly instructions to avoid the risk of injury or damage to the product.



Important: Please read these instructions carefully and keep them for future reference. If you pass this product on to someone else in the future, don't forget to include this manual.



Choking hazard! Keep small parts and plastic bags out of reach of children.



Check all components and parts for any damage. Despite careful inspections, even the best products can get damaged during transport. In case of any damage, please contact us. Faulty parts may pose a risk to your health.



Never modify the product! Any modifications will void the warranty and may make the product unsafe to use.





















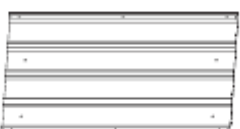



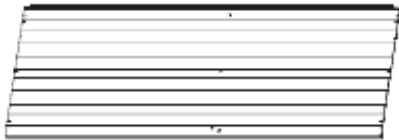
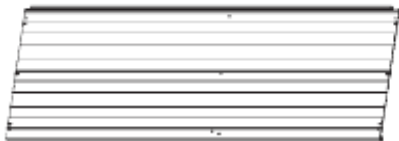

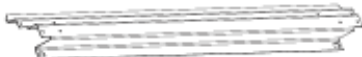
Disposal: At the end of the product's life, please recycle it in accordance with local waste regulations.











GENERAL GUIDELINES:

- For larger products, we recommend assembly with at least two people.
- Ensure that the product is fully assembled before first use. Check that all screws are fully tightened and inspect them regularly.
- Initially, tighten all screws lightly, and only after the product is fully assembled should you fully secure them. This will help prevent damage to the product.
- Choose a location that offers sufficient space around the storage shed to be able to work on it.
- Make sure there is a suitable foundation in place before you start assembling the shed.
- Follow the steps specified in the instructions carefully to ensure correct assembly.
- Check that all parts are present before starting assembly. Make sure that the foundation frame lies flat on the ground.
- The foundation must be level. Level the ground if it is uneven.
- Do not attempt to assemble your shed in windy weather conditions as this may cause damage to panels or personal injury.
- The storage shed must be assembled on a solid, levelled, horizontal foundation. A reinforced concrete foundation or large concrete slabs are recommended as a base. The dimensions of the foundation should be at least 10 cm larger than the dimensions of the shed. The type of foundation you choose and how it is constructed are not covered by the warranty. The company accepts no responsibility for the choice and quality of the foundation.

- In the case of a reinforced concrete foundation, lay a first layer of stones or gravel. The foundation should have a thickness of at least 10 cm. Allow the concrete to dry for at least 48 hours.
 - Foundations can also be created from bricks, stone blocks or concrete beams.
 - The shed is not designed to be erected directly on a lawn.
 - Your shed must be firmly anchored to the foundation to prevent damage from strong winds. Anchors are not included in the delivery.
 - Do not store chemicals in your shed. Flammable, harsh or corrosive materials must be stored in airtight and appropriately approved containers.
 - More than 10 cm of snow accumulation can be dangerous!
 - **ATTENTION!** Do not stand on the roof! Danger of collapse!
 - Avoid overhanging trees wherever possible, as falling leaves require regular clearance and breaking branches are a potential source of danger.
 - Small trees, bushes or fences nearby can be helpful as windbreaks.
 - **ATTENTION!** Keep small children away during assembly as there is a risk of injury!
 - Note: A suitable Phillips screwdriver, a cordless screwdriver, a tape measure, a cutter knife, a ladder, a spirit level and protective gloves are required for assembly.
-



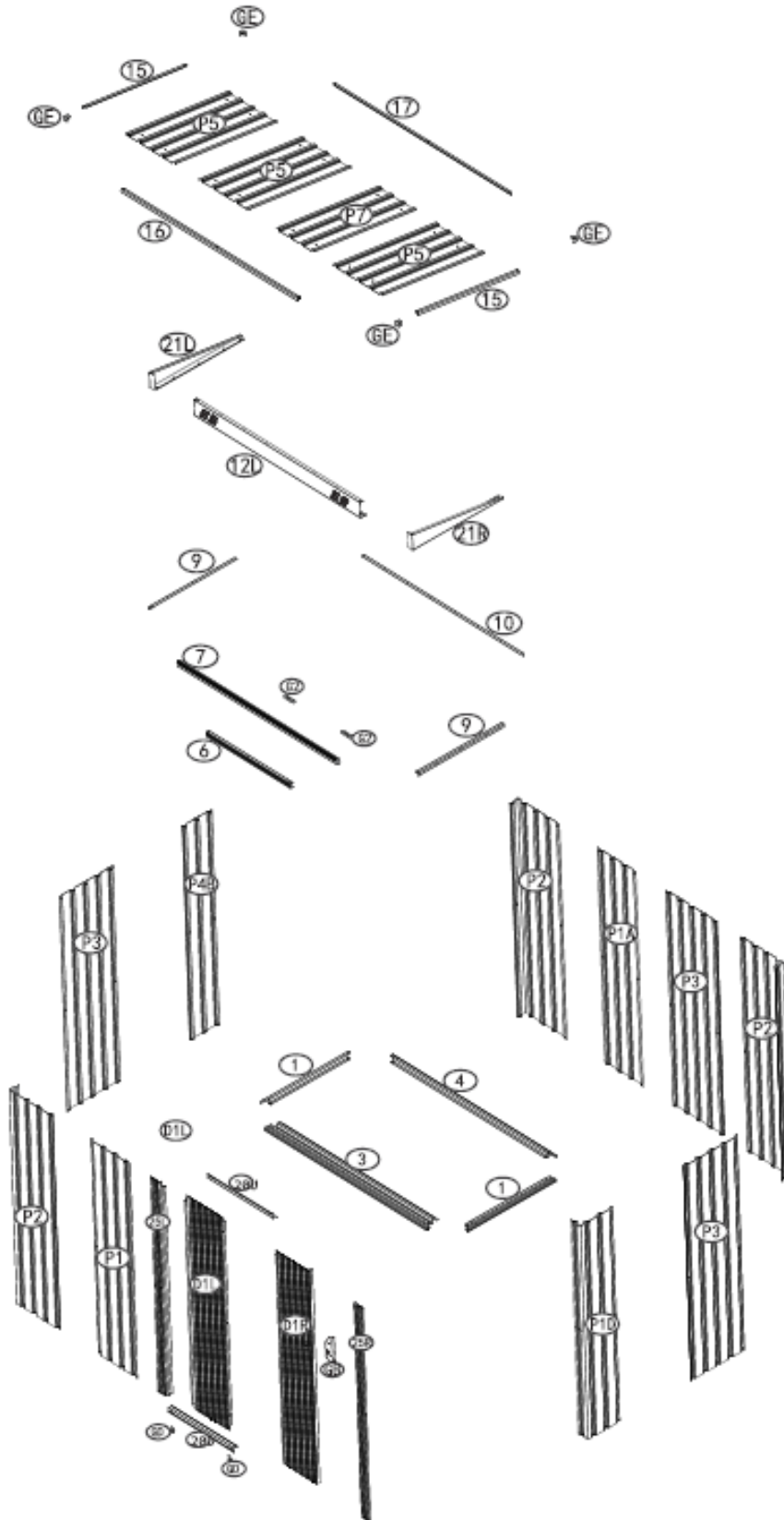

		NO.	STK	KTN.
162 x 2 cm		16	1	1
162 x 2 cm		17	1	1
10 x 2,5 x 165 cm		25R	1	1
10 x 2,5 x 165 cm		25L	1	1
165 x 37 cm		P1	1	1
165 x 37 cm		P1A	1	1
165 x 28 cm		P1D	1	1
165 x 38,8 x 7 cm		P2	3	1
165 x 46 cm		P3	3	1
165 x 24 cm		P4B	1	1
87 x 46 cm		P5	3	1
87 x 37 cm		P7	1	1

		NO.	STK	KTN.
164 x 318 cm		D1R	1	1
164 x 318 cm		D1L	1	1
75 x 6 cm		1	2	2
150 x 13 cm		3	1	1
150 x 6 cm		4	1	1
77 x 3,5 cm		6	1	2
147 x 3 cm		7	1	1
72,5 x 2 cm		9	2	2
147 x 2 cm		10	1	1
152 x 12 x 4,7 cm		12L	1	1
87 x 2 cm		15	2	1
59 x 3,2 x 2,7 cm		20U	1	2
59 x 3,2 x 2,7 cm		20D	1	2
77,5 x 12 x 4 cm		21R	1	1
77,5 x 12 x 4 cm		21L	1	1

		NO.	STK	KTN.
0,7 x 1 cm		S1	122	2
9 x 2 cm		G2	2	2
11,8 x 3,8 cm		GB	1	2
3 x 3 cm		GC	4	2
3,6 x 1,8 cm		GD	2	2
6 x 4,7 cm		V2	122	2
		GJ	2	2
4 x 10		F1	142	2
M4 x 10		F2	22	2
5 x 16		F3	4	2
		GLV02	2	1



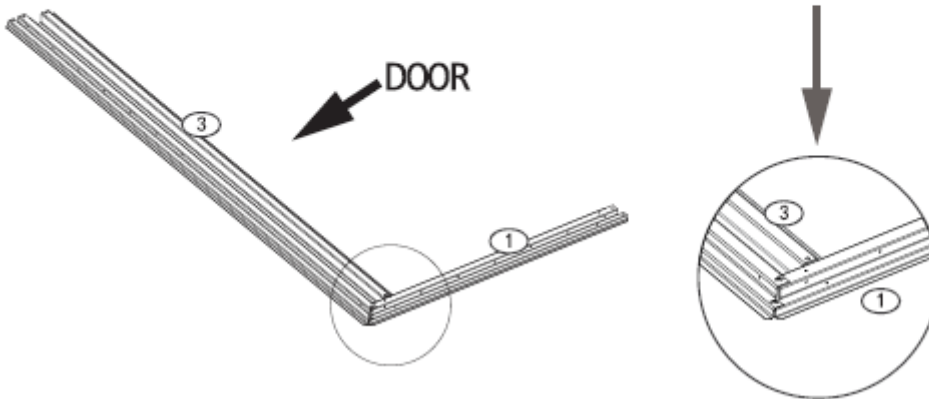

1.

PART	NO.	Qty.
	3	1
	1	1
	F1	2
	V2	2



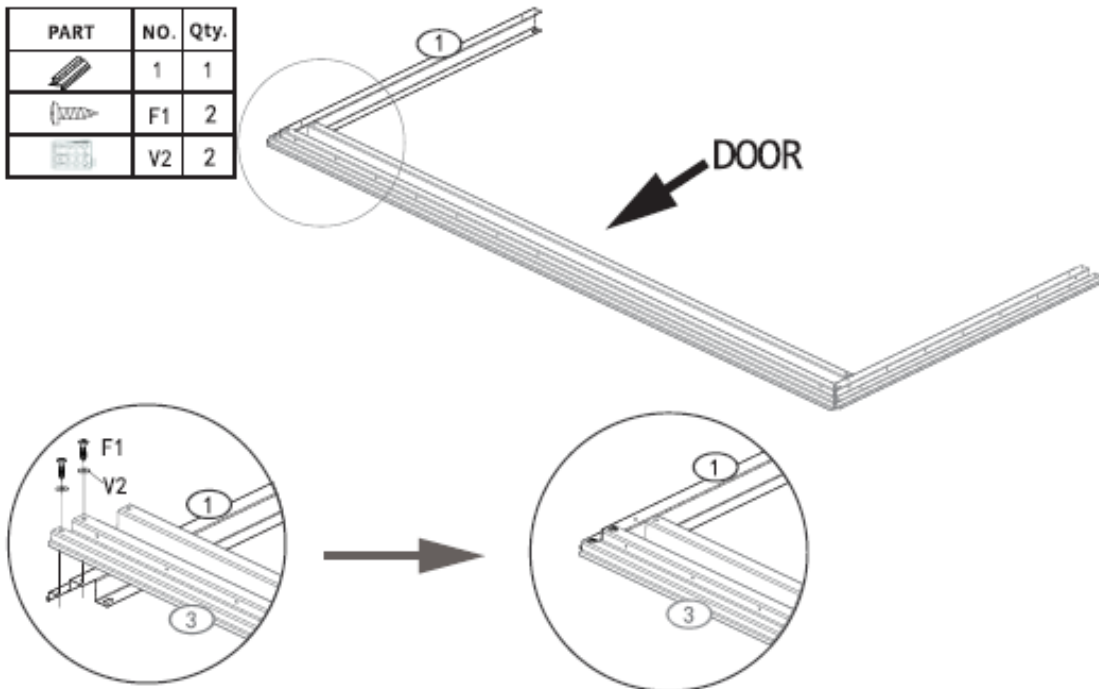

2.

PART	NO.	Qty.
	1	1
	F1	2
	V2	2



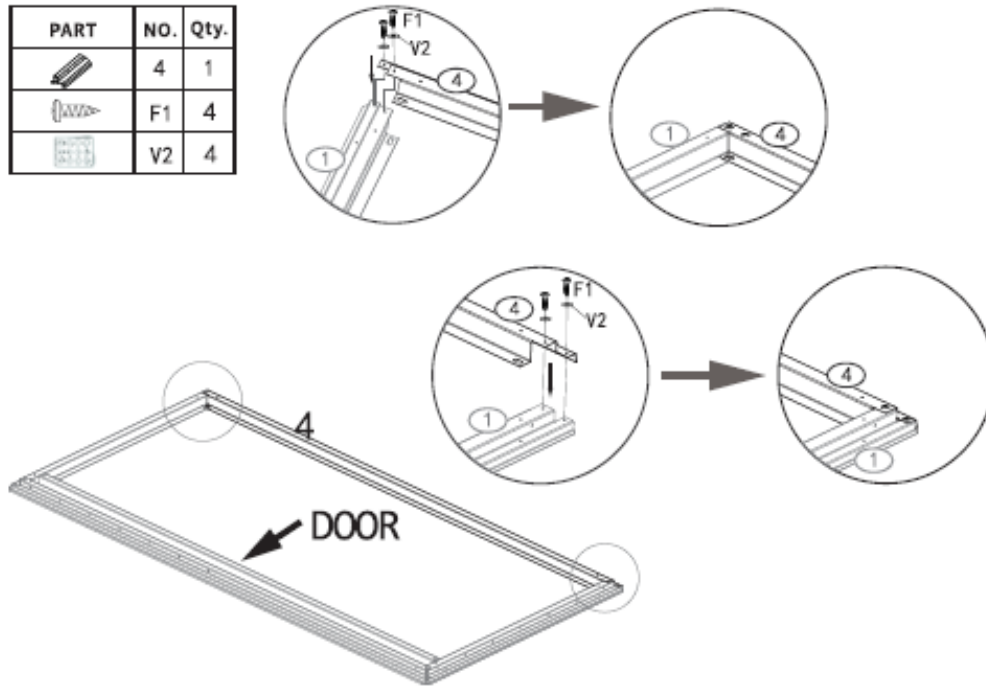

3.

PART	NO.	Qty.
	4	1
	F1	4
	V2	4



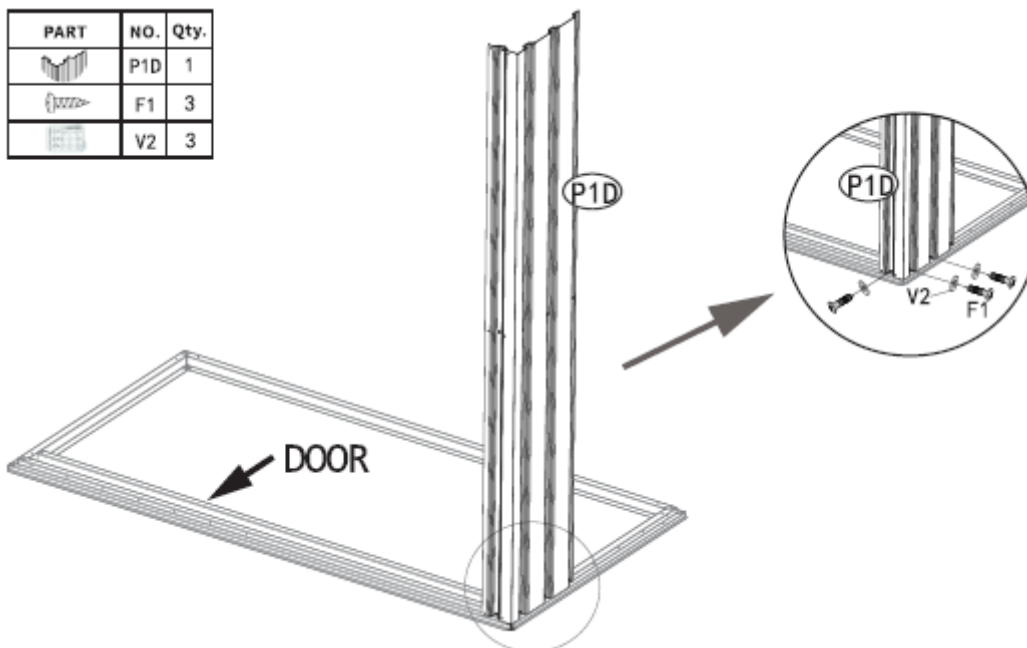

4.

PART	NO.	Qty.
	P1D	1
	F1	3
	V2	3



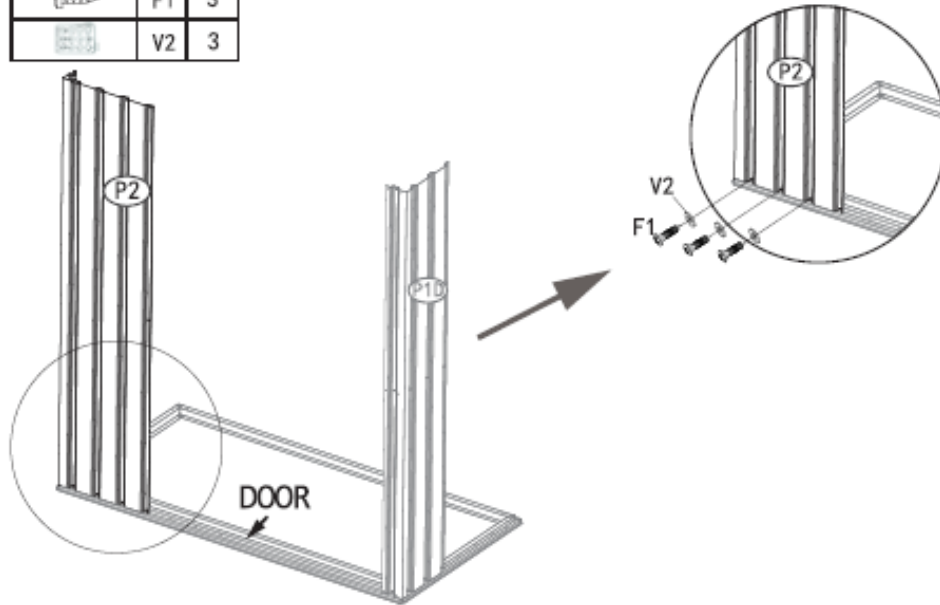

5.

PART	NO.	Qty.
	P2	1
	F1	3
	V2	3



6.

PART	NO.	Qty.
	P2	2
	F1	6
	V2	6

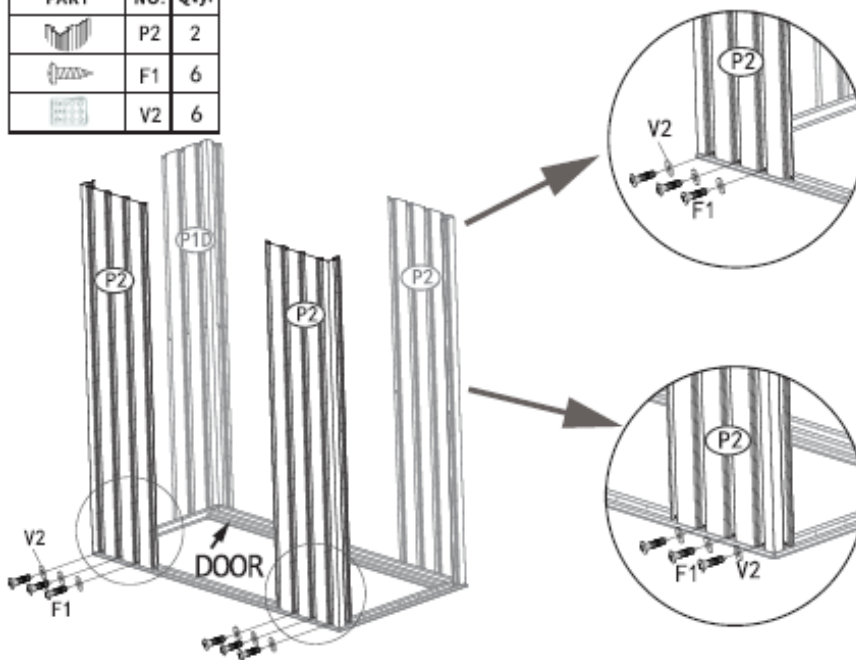

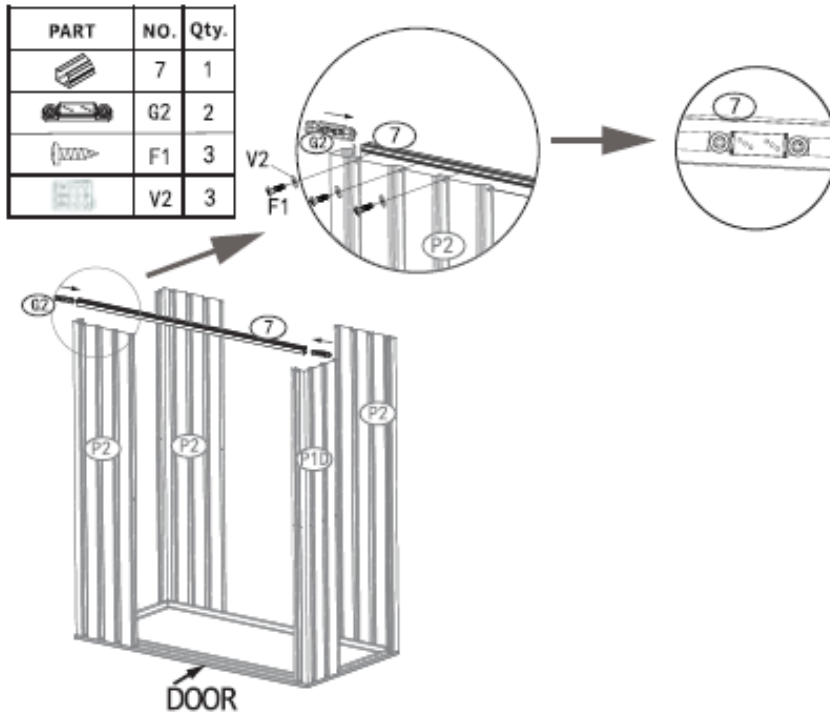

7.

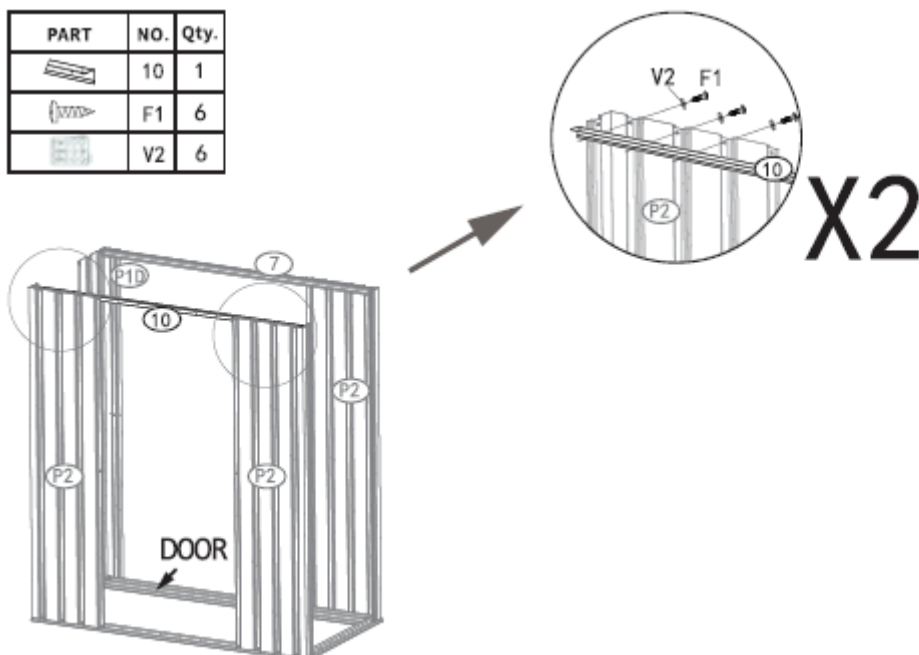

8.





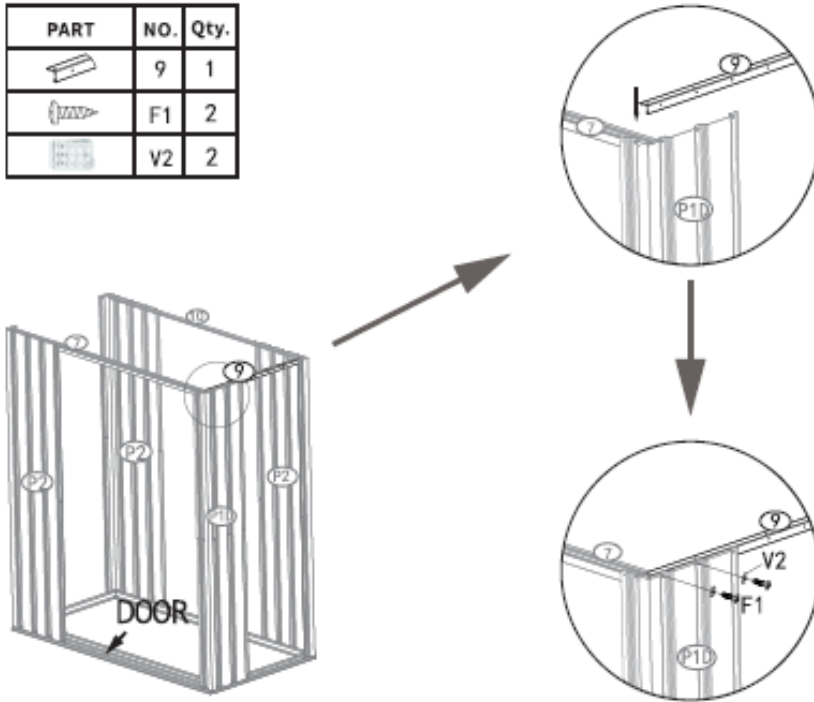

9.

PART	NO.	Qty.
	9	1
	F1	2
	V2	2



10.

PART	NO.	Qty.
	P3	1
	F2	2
	F1	10
	V2	10

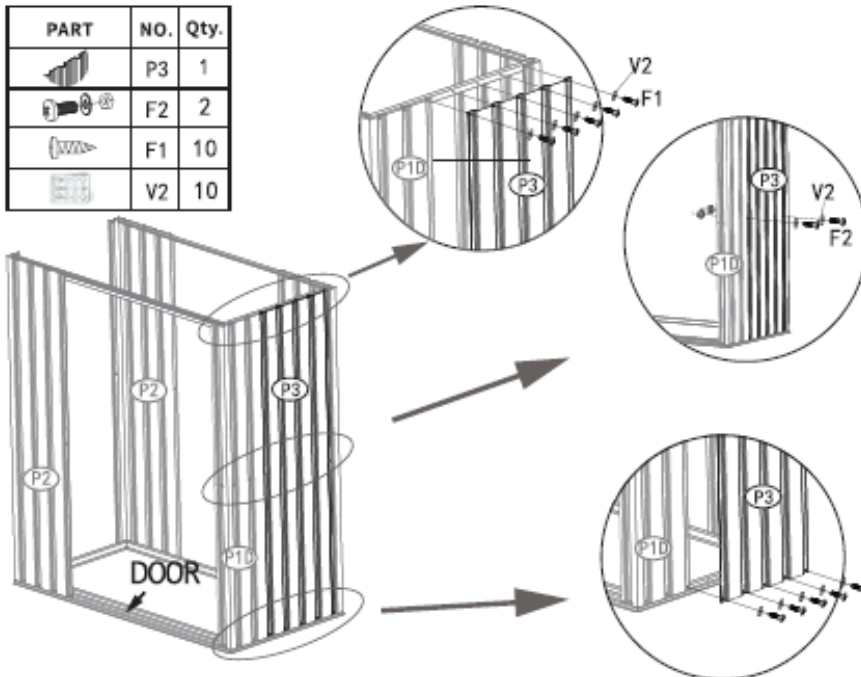



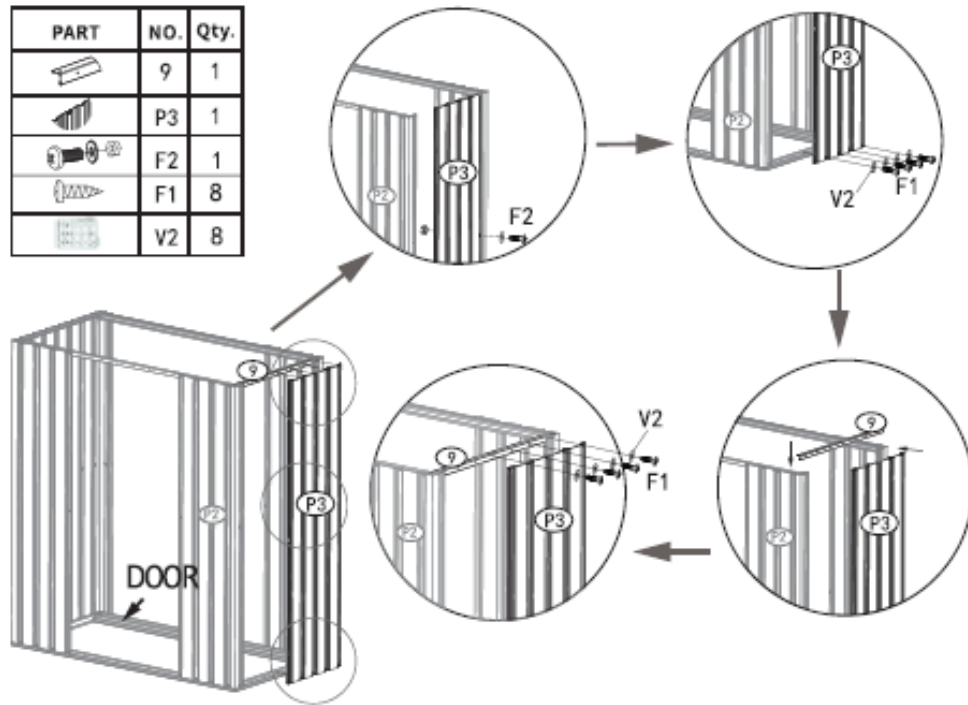

11.

PART	NO.	Qty.
	9	1
	P3	1
	F2	1
	F1	8
	V2	8







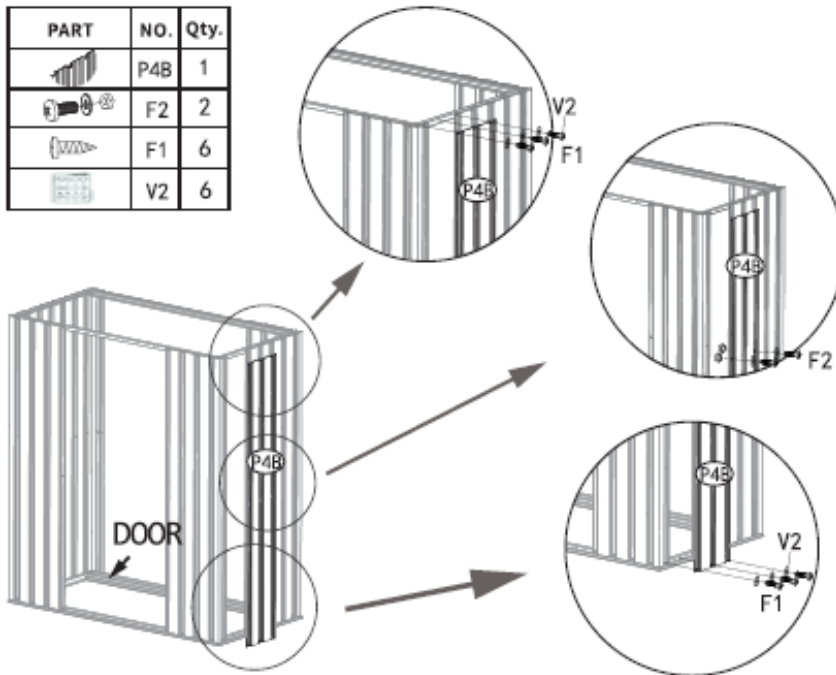

12.

PART	NO.	Qty.
	P4B	1
	F2	2
	F1	6
	V2	6



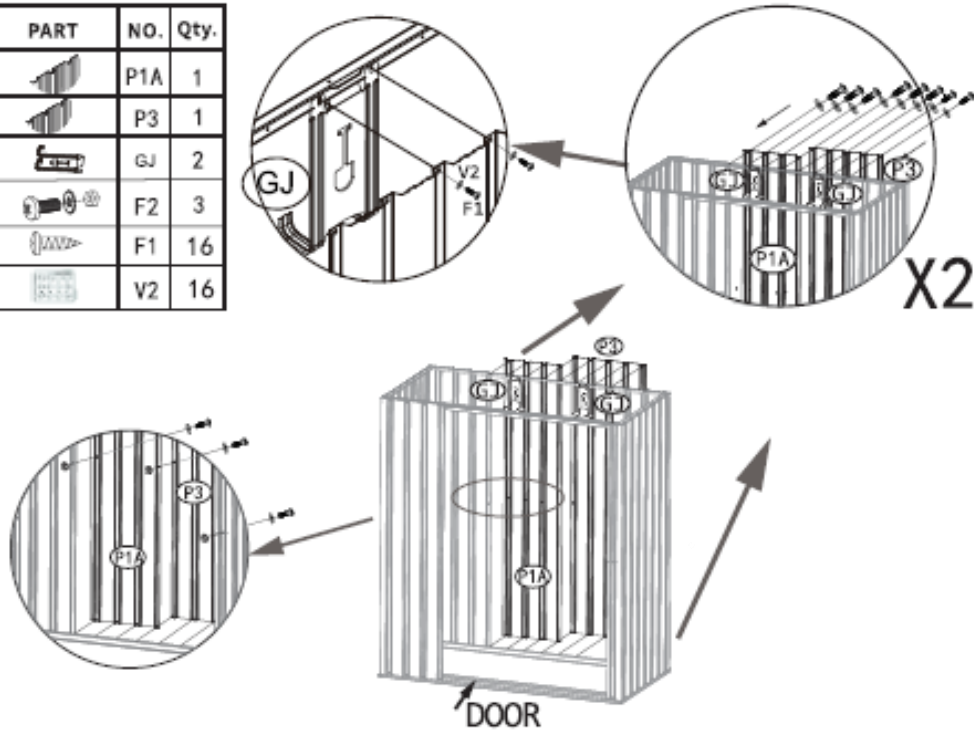

13.

PART	NO.	Qty.
	P1A	1
	P3	1
	GJ	2
	F2	3
	F1	16
	V2	16





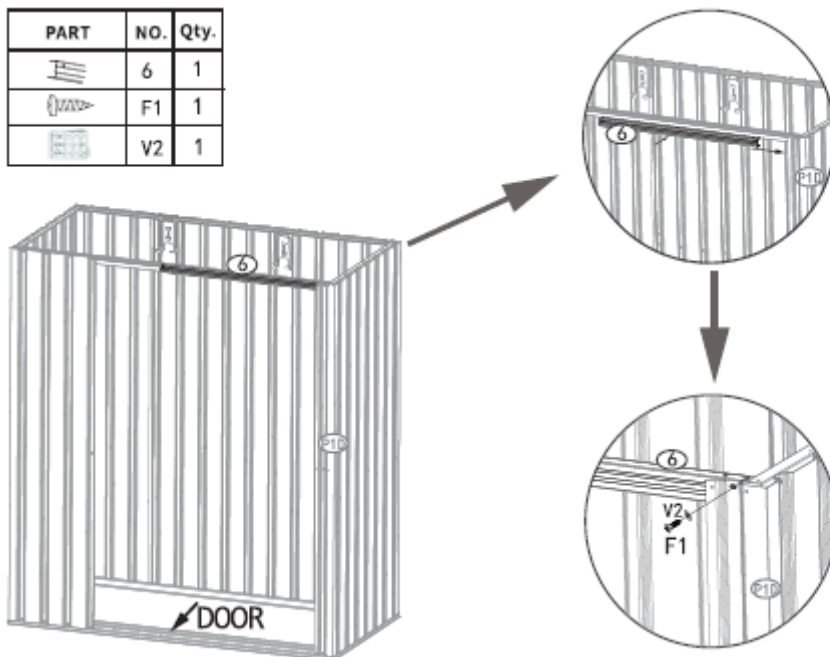

14.

PART	NO.	Qty.
	6	1
	F1	1
	V2	1



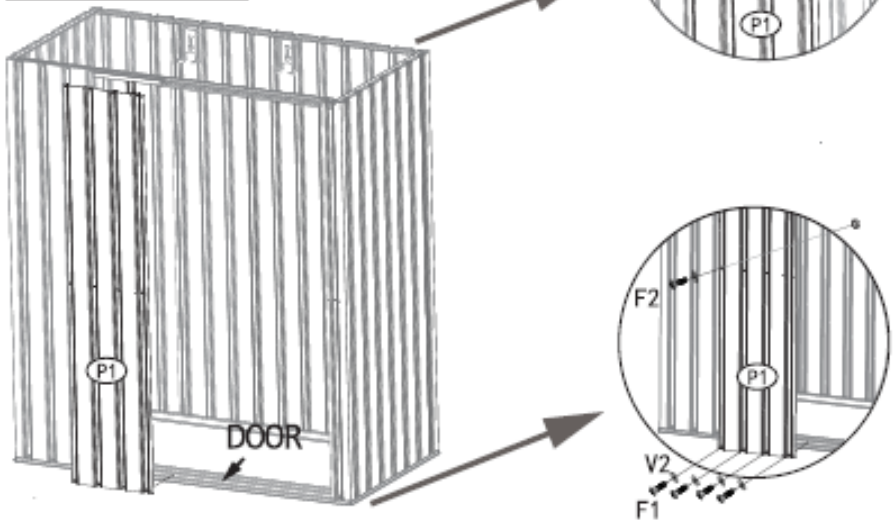

15.

PART	NO.	Qty.
	P1	1
	F2	1
	F1	8
	V2	8



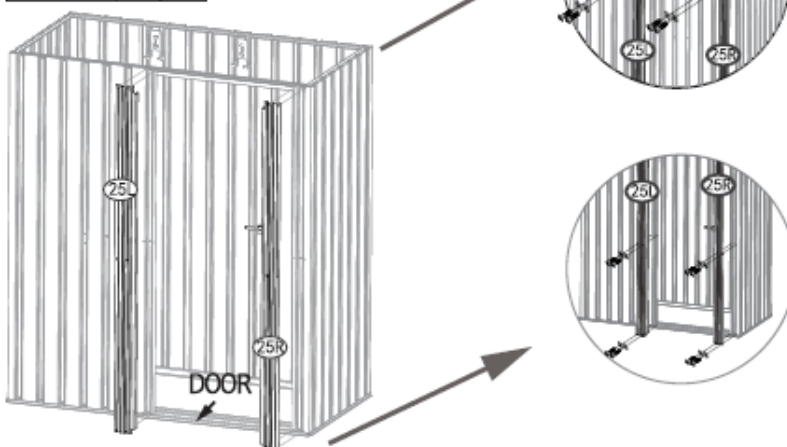

16.

PART	NO.	Qty.
	25L	1
	25R	1
	F1	12
	V2	12





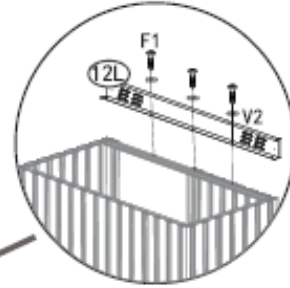
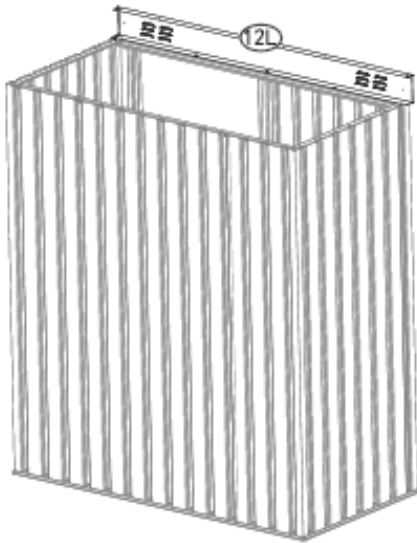

17.

PART	NO.	Qty.
	12L	1
	F1	3
	V2	3





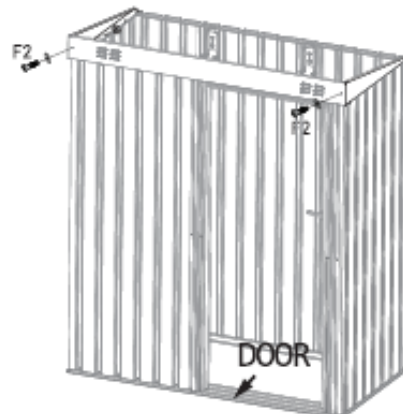
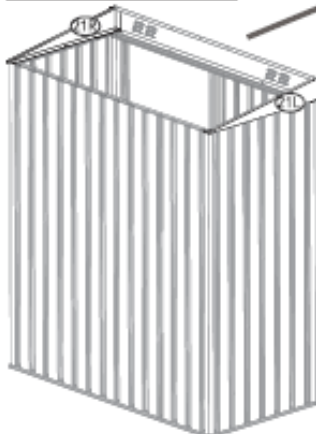

18.

PART	NO.	Qty.
	21L	1
	25R	1
	F1	10
	V2	10
	F2	2





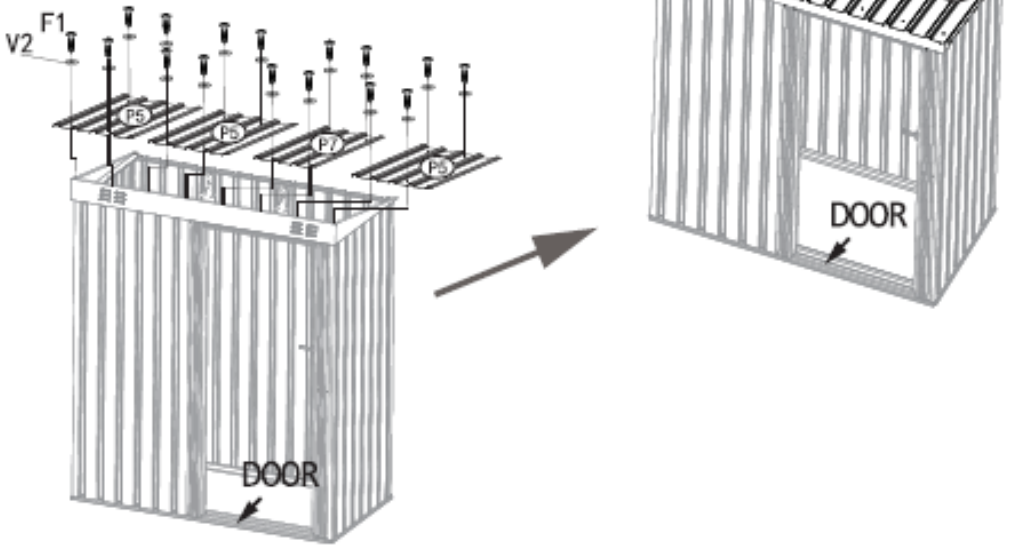

19.

PART	NO.	Qty.
	P5	3
	P7	1
	F1	19
	V2	19





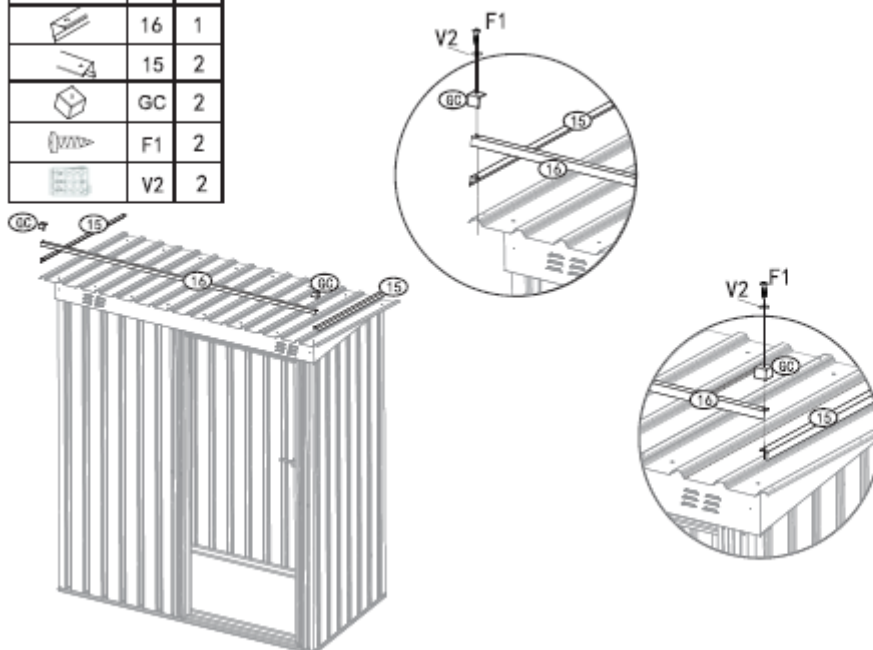

20.

PART	NO.	Qty.
	16	1
	15	2
	GC	2
	F1	2
	V2	2







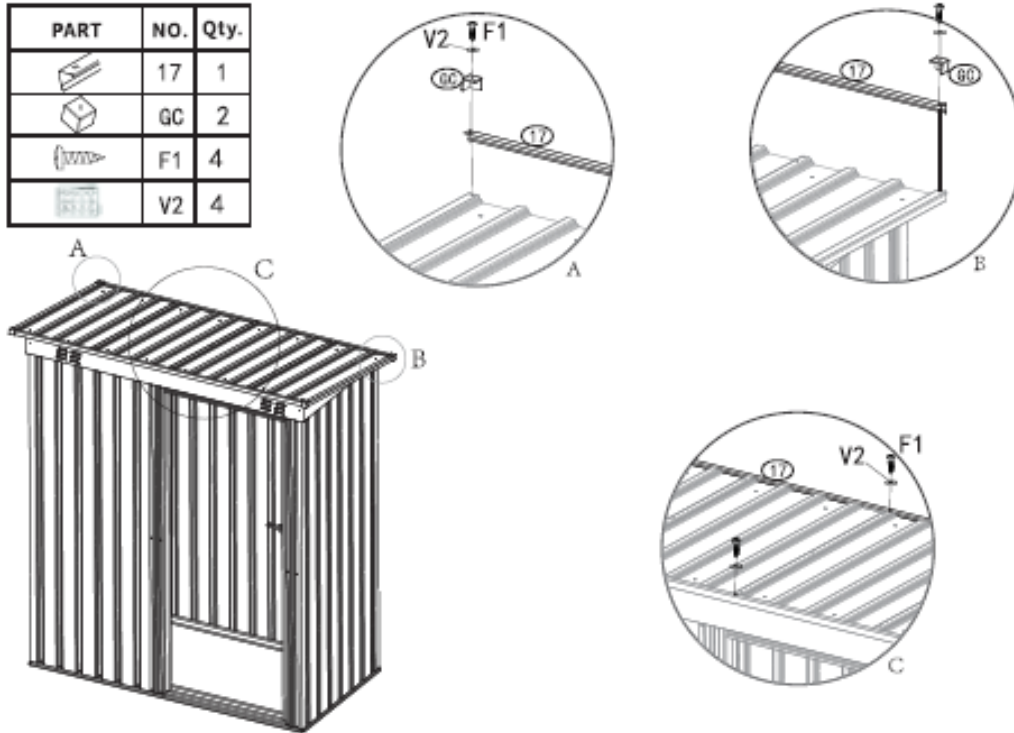

21.

PART	NO.	Qty.
	17	1
	GC	2
	F1	4
	V2	4



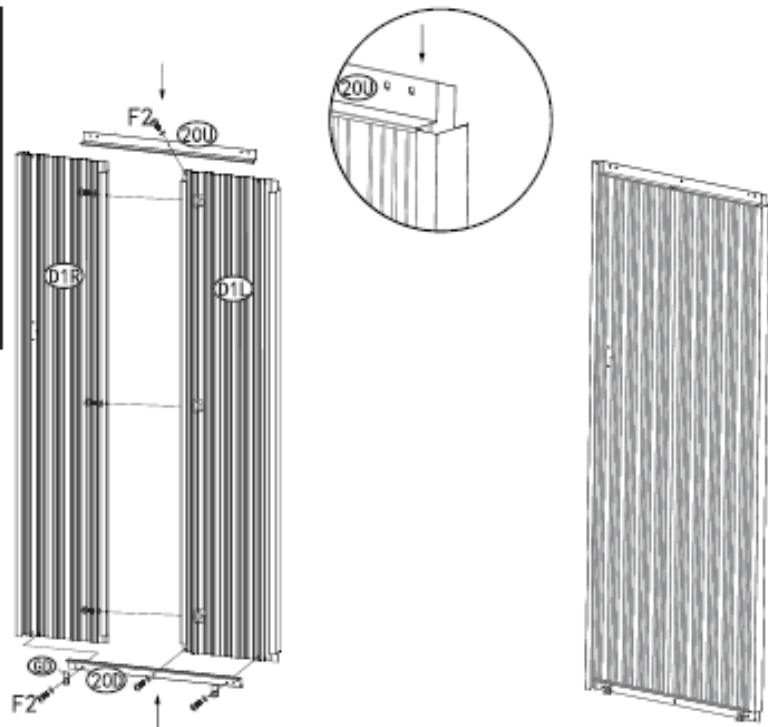

22.

PART	NO.	Qty.
	20U	1
	20D	1
	D1R	1
	D1L	1
	F2	7
	GD	2



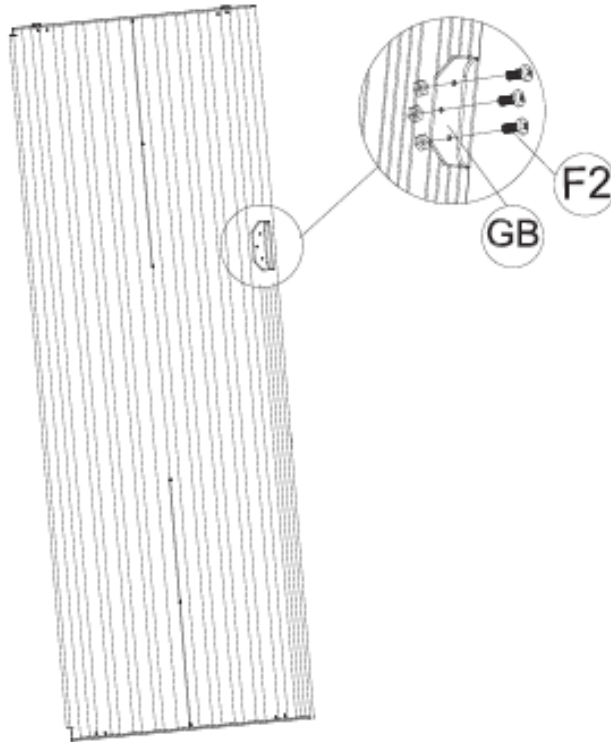

23.

PART	NO.	Qty.
	GB	1
	F2	3



24.

PART	NO.	Qty.
	GB	1
	F3	4

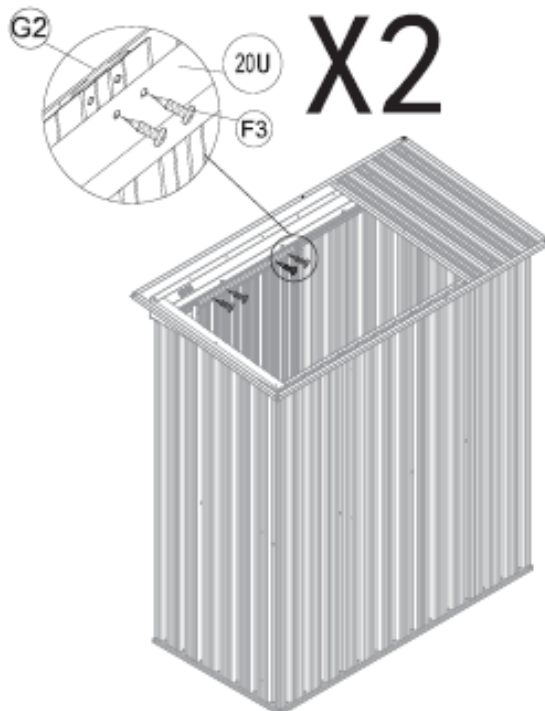



25.

PART	NO.	Qty.
	S1	122

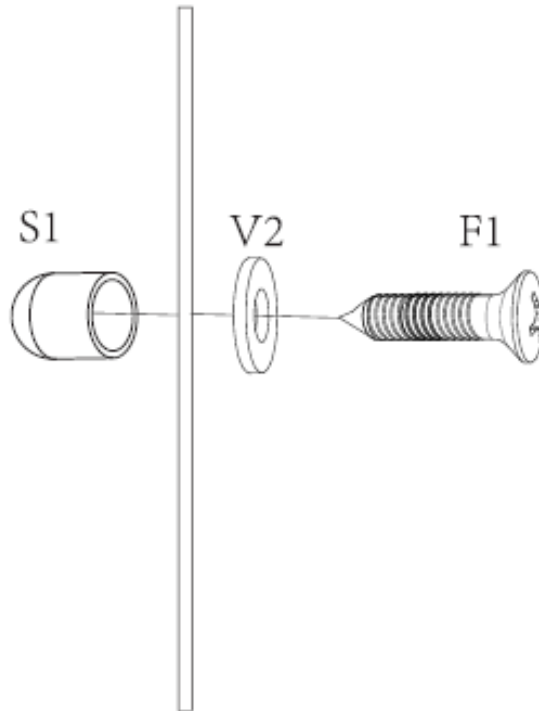

26.

